

ONDULINE® TILE



MANUAL DE INSTALACIÓN



1. PARÁMETROS TÉCNICOS

PARÁMETROS TÉCNICOS ONDULINE TILE	
Largo	195 cm
Ancho	96 cm
Perfil	7 ondas + 6 planas
Secuencia	14.4 cm
Altura de onda	3.8 cm
Paso entre ondas	9.6 cm
Peso por placa	5.9 kg
Peso por m ²	3.15 kg/m ²
Espesor	3 mm
Superficie total	1.87 m ²
Superficie útil - Pendiente 10% a 20% (5° - 11°)	1.32 m ² (soporte continuo)
Superficie útil - Pendiente >20% (11°)	1,58 m ² (luz max. 46 cm)
Garantía Onduline de impermeabilización	15 años
Norma	EN 534:2010
Categoría	CE - categoría S
European DOP	07-002 2016-05-23

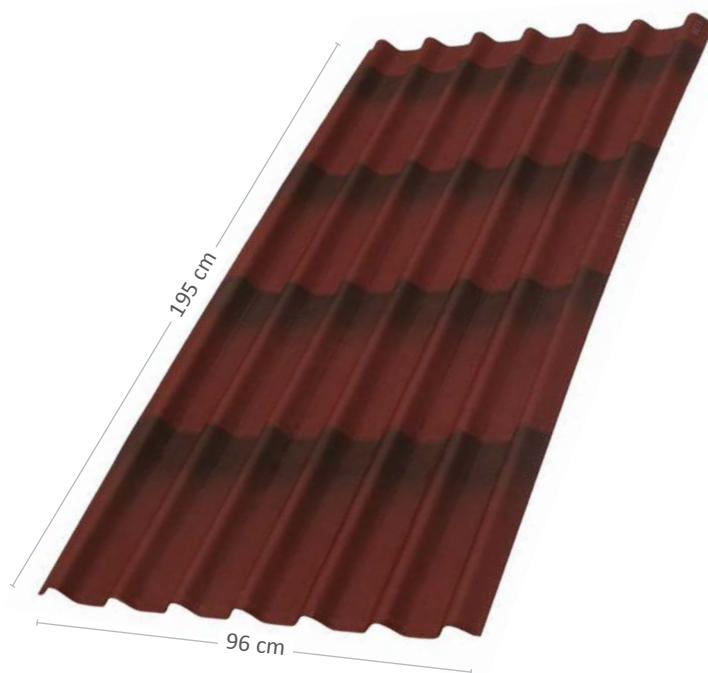

GRABADO DE LÍNEAS

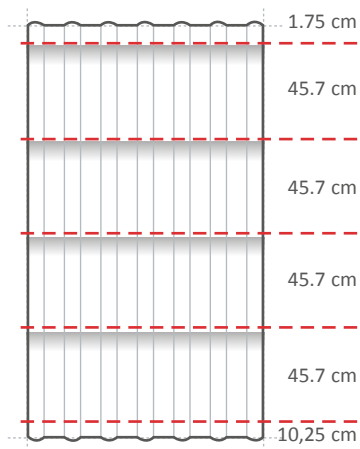

MARCAS DE FIJACIONES

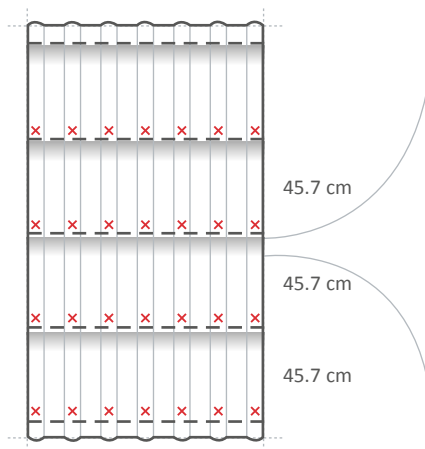

EFFECTO SOMBREADO

4 líneas de sombreado por placa, cada 45.7 cm.

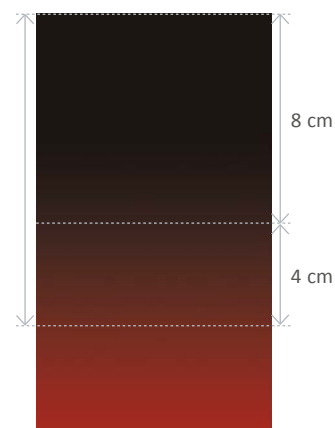

La Garantía Onduline® es únicamente válida bajo las siguientes condiciones:

- La instalación se realiza siguiendo y respetando las instrucciones de instalación Onduline®.
- El sistema de cobertura Onduline® es instalado con los accesorios y las fijaciones Onduline®.

2. SISTEMA ONDULINE® TILE



	CUMBRERA ONDULINE® TILE	REMATE LATERAL ONDULINE® TILE	LIMAHOYA ONDULINE®	PEINE ONDULINE® ANTI - PÁJAROS
Largo	100 cm	100 cm	100 cm	1 m
Ancho	50 cm	13 cm	50 cm	-
Alto	-	7 cm	-	6 cm
Peso	1.3 kg	0.5 kg	1.3 kg	0.03 kg

CLAVO CABEZA PVC ONDULINE®

Dimensiones

2,8 x 55 (+7) mm

2,8 x 60 (+7) mm

2,8 x 65 (+7) mm



TORNILLO UNIVERSAL ONDULINE®

Dimensiones

3,9 x 60 (+3) mm



LÁMINA BUTILO ONDUFILM - ONDULINE®

Dimensiones	Color
10 m x 7,5 cm	Terracota
10 m x 15 cm	Terracota
10 m x 22,5 cm	Terracota
10 m x 40 cm	Terracota



ONDULINE® FLASHING BAND

Banda autoadhesiva de butilo y aluminio con una alta flexibilidad, 25% estiramiento, y un alto poder de pegado.

Dimensiones	Color
2,5 m x 30 cm 2,5 m x 39 cm	Rojo Onduline, Rojo ladrillo, Terracota, Marrón, Negro, Gris



ONDULINE® ONDULAIR

Banda transpirable de butilo y aluminio para remate de cumbrera en seco. Se instala debajo de la pieza de cumbrera.

Dimensiones	Color
5 m x 38 cm	Teja

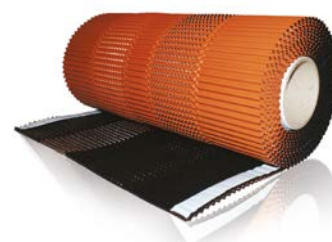

3. ESTRUCTURA DE CUBIERTA

3.1 INSTALACIÓN EN SOPORTE CONTINUO Y DISCONTINUO

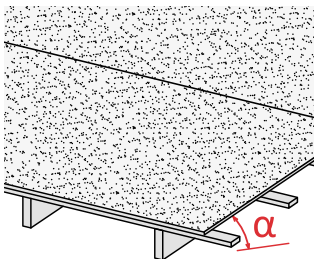
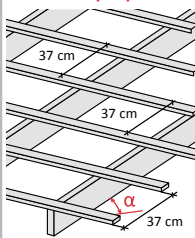
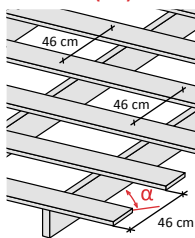
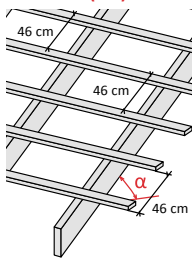
SOPORTE CONTINUO			SOPORTE DISCONTINUO		
Pendiente	10% a 20% (5° a 11°)	> 20% (11°)	20% a 30% (11° a 17°)	> 30% (17°)	
Solape Horizontal	120 mm		120 mm	120 mm	
Solape Vertical	240 mm (2 ondas + 1 plana)	96 mm (1 onda)	96 mm (1 onda)	96 mm (1 onda)	96 mm (1 onda)
Separación de apoyos (entre ejes)			37 cm con correas de madera (ancho min. 5 cm)	46 cm con tabla (ancho min. 10 cm) <i>- Recomendado -</i>	46 cm
			PENDIENTE MIN.: $\alpha > 20\%$ (11°) 	PENDIENTE MIN.: $\alpha > 20\%$ (11°) 	PENDIENTE MIN.: $\alpha > 30\%$ (17°) 

3.2 RESISTENCIA A CARGA

CARGA MÁXIMA SOPORTADA (N/m ²)			
Ángulo	Pendiente	5 tablas	5 correas
5°	10%	Soporte continuo	
11°	20%	460	
17°	30%	470	360
27°	50%	510	380
45°	100%	650	500

ALTURA DE NIEVE (cm) - D=0.15			
Ángulo	Pendiente	5 tablas	5 correas
5°	10%	Soporte continuo	
11°	20%	30	
17°	30%	30	25
27°	50%	35	25
45°	100%	45	35

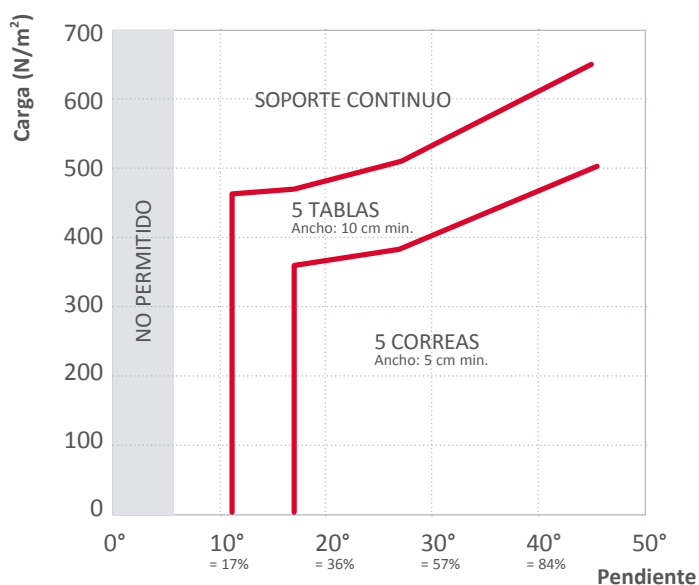

4. PASOS DE INSTALACIÓN

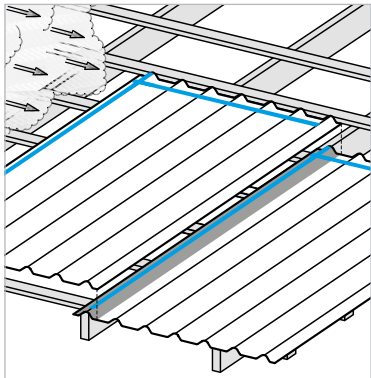

- Empezar fijando las placas en sentido contrario a los vientos dominantes.

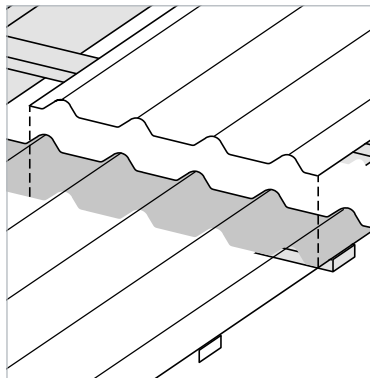

- Solapar **12 cm**, entre líneas grabadas. La marca UP ↑ indica la parte superior de las placas para ayudar en su instalación.

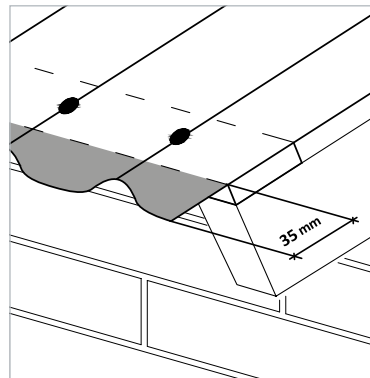

- **Max. 35 mm de vuelo** en aleros.



ONDULINE recomienda, durante la instalación de sus productos, la utilización de todos los EPIS necesarios para una instalación segura.

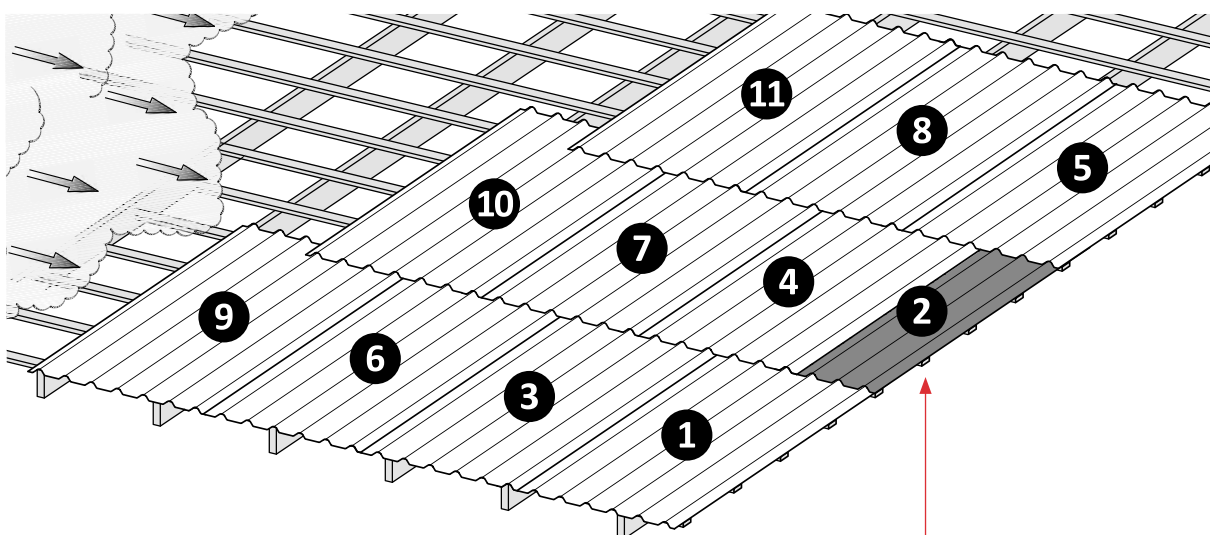

Empezar la segunda fila con una placa cortada en 2 para instalar las placas a tresbolillo. De este modo, se evitan solapes con 4 placas en una misma posición

5. FIJANDO ONDULINE® TILE

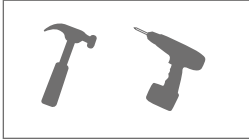

! IMPORTANTE: INSTALAR UNA FIJACIÓN EN CADA MARCA COMO SE MUESTRA DEBAJO. FIJAR EN LA PARTE ALTA DE CADA ONDA EN ALEROS Y SOLAPES HORIZONTALES PARA ASEGURAR UNA CORRECTA IMPERMEABILIZACIÓN Y EVITAR CUALQUIER POSIBLE DEFORMACIÓN DE LAS PLACAS. INSTALAR LA CANTIDAD ADECUADA DE FIJACIONES ES EXTREMADAMENTE IMPORTANTE PARA EVITAR UNA POSIBLE DEFORMACIÓN DE LAS PLACAS.

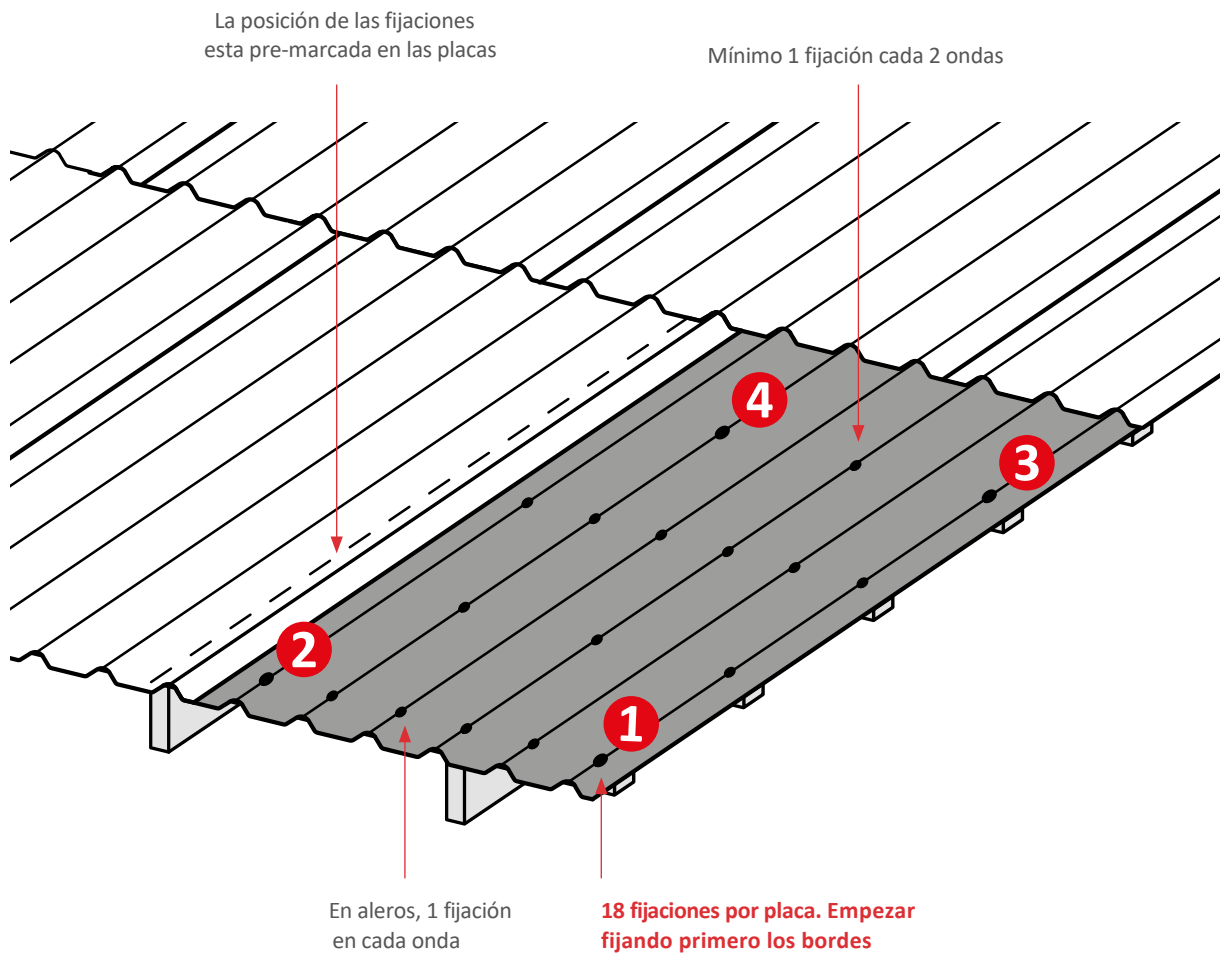

• Fijar siempre recto y en la parte alta de las ondas.

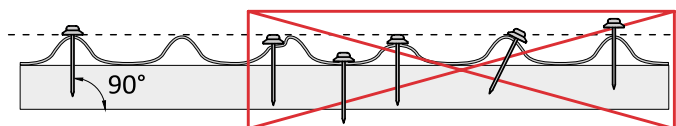

6. DETALLES Y REMATES DE CUBIERTA

CUMBRERA

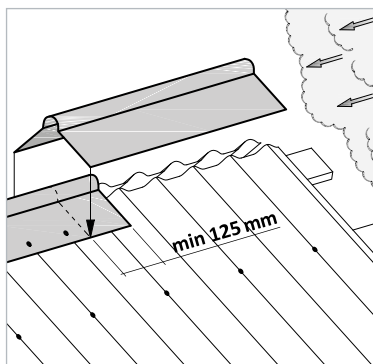

- Solapar las cumbreras **mínimo 12,5 cm** en el sentido contrario a los vientos dominantes, para asegurar la impermeabilización.
- **Mantener una buena ventilación** para evitar la condensación. Se puede instalar **ONDULINE® ONDULAIR** para asegurar la impermeabilización y mantener la ventilación.

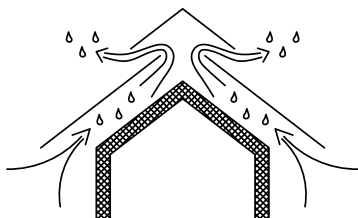

LATERAL

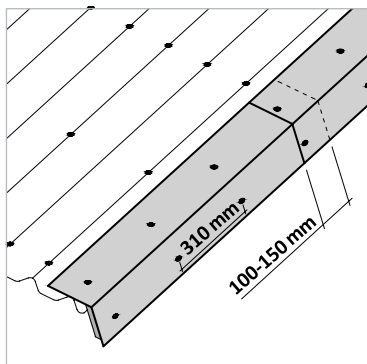

- Solapar los remates laterales **mínimo 10 cm**.
- Colocar fijaciones cada 31 cm.

ALEROS

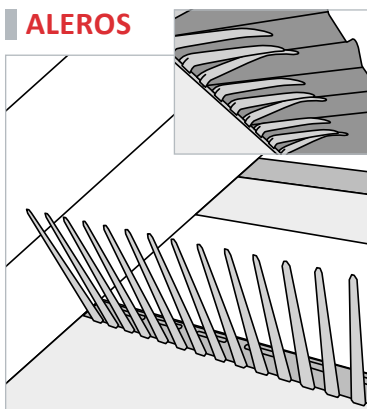

- En aleros, se recomienda instalar el peine de alero para prevenir la entrada de pajaros y otros animales en el espacio bajo placas, mientras se permite la ventilación de la cubierta. Nunca tapan la ventilación bajo las placas.

LIMAHOYA

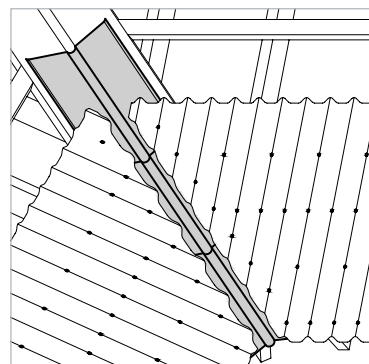

- Solapar la limahoya un mínimo de 15 cm. Puede evitar el riesgo de entrada de agua hacia detrás, colocando foam de alero/cumbrera.

LIMATESA

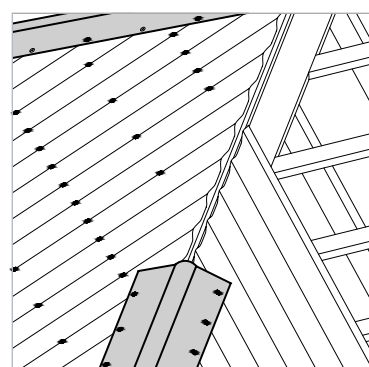

- Solapar la limatesa un mínimo de 10 cm.
- Colocar fijaciones en la parte alta de cada onda.

PAREDES, CHIMENEAS Y SALIDAS DE VENTILACIÓN O HUMO

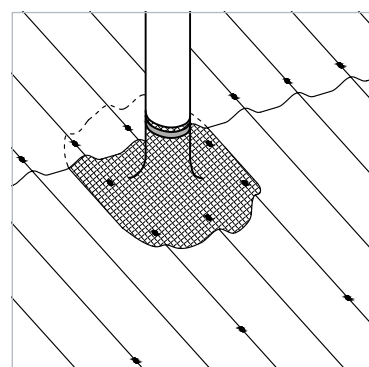
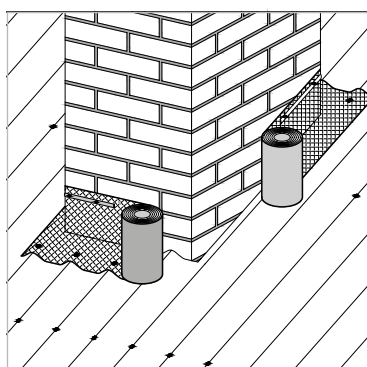
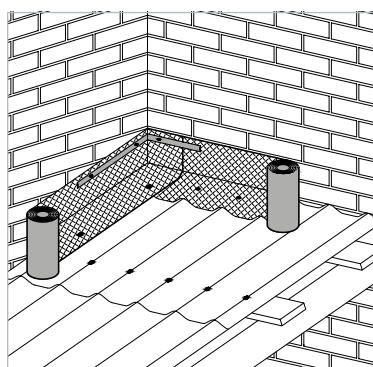

- Con **ONDULINE® FLASHING BAND**, se pueden impermeabilizar estos remates. Se recomienda terminar con un perfil metálico Z y masilla. Con FLASHING BAND, la temperatura de las chimeneas o salidas de humo no pueden exceder de los 70°C.

QR code



www.onduline.es

Onduline S.A.U.
Pol. Industrial El Campillo, Fase II, P12
48500 - Gallarta, Bizkaia, ESPAÑA
Tel.: 94 636 94 44 Fax: 94 636 91 03
Email: comercial-onduline@onduline.es

Onduline®